

BLINDO



**MOTORREDUCTOR ELECTRO-MECÁNICO
PARA PORTONES BASCULANTES A
MUELLES O CONTRAPESOS**

KEY
AUTOMATION



Fin de carrera regulable de alta precisión

Paro suave, soft start y soft stop, que ayudan a salvaguardar la mecánica del producto

Engranajes completamente metálicos

Desbloqueo interno y predispuesto para desbloqueo externo, para un fácil manejo manual

NUEVA CENTRAL CT10324

+ CT10324



Nueva pantalla de 5 caracteres/16 segmentos para una lectura más natural e intuitiva

+ KUBEPRO

Posibilidad de programación con el módulo inalámbrico KUBE PRO (desde la versión Firmware 2.0 y la nueva aplicación de smartphone en julio de 2024).



MODELOS

CÓDIGO	DESCRIPCIÓN	UDS PALLET
BS-50	Para portones basculantes a muelles o contrapesos hasta 9 m ² , motor 230 Vac, sin central. Con desbloqueo interno y predisposición para desbloqueo externo	40
BS52	Para portones basculantes a muelles o contrapesos hasta 9 m ² , motor 230 Vac, central con paro suave y final de carrera. Con desbloqueo interno y predisposición para desbloqueo externo	40
  BS5324	Para portones basculantes a muelles o contrapesos hasta 9 m ² , motor 24 Vdc, central con paro suave y con encoder. Con desbloqueo interno y predisposición para desbloqueo externo	24

PROPIEDADES

		BS-50	BS52	BS5324
PROPIEDADES MECÁNICAS				
par	Nm	440	440	350
ciclos/hora		30	30	80
PROPIEDADES ELECTRICAS				
central de mando		-	CT102B	CT10324
alimentación	Vac	230	230	230
absorción	A	1,8	1,8	1,3
potencia absorbida	W	400	400	300
condensador	µF	12,5	12,5	-
termoprotección	°C	150	150	-
luz integrada		si	si	si
PROPIEDADES GENÉRICAS				
grados de protección	IP	43	43	43
dimensiones (L - P - A)	mm	580 - 190 - 140	580 - 190 - 140	580 - 190 - 140
peso	kg	9,4	10,5	9,8
temperatura de servicio	°C	-20 + 55	-20 + 55	-20 + 55
dimension máxima puerta	m ²	9	9	9

LIMITES DE USO

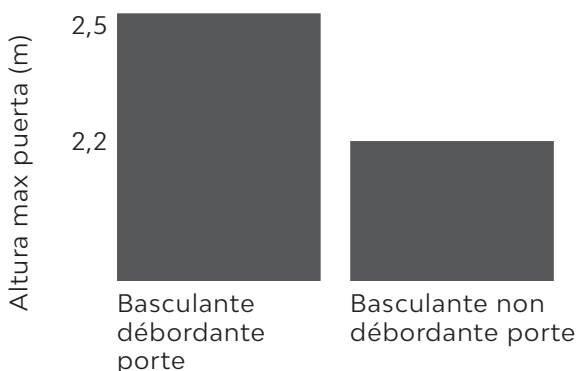





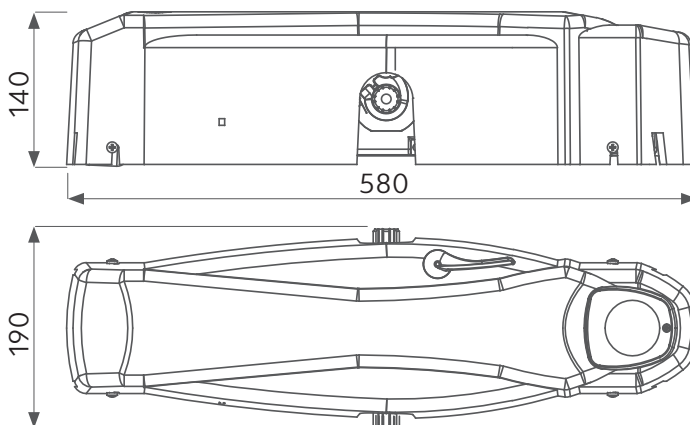







N.B. Los valores descriptos deben considerarse de validas en motores con accesorios estandar

DIMENSIONES



ACCESORIOS

 <p>BC Herraje telescópico curvo</p> <p>UD 1</p>	 <p>BD Herraje telescópico recto</p> <p>UD 1</p>	 <p>BDNS Herraje telescópico recto con barra perforada para no tener que soldarlos tubos</p> <p>UD 1</p>	 <p>BOC Casquillo</p> <p>UD 1</p>	 <p>SBCO Dispositivo de desbloqueo externo L=3000 mm</p> <p>UD 1</p>
 <p>HAL1S Kit para el desbloqueo desde el exterior con trinquete con llave para puertas aisladas</p> <p>UD 1</p>	 <p>SBLST Kit para el desbloqueo desde el exterior con bombillo con llave para puertas no aisladas</p> <p>UD 1</p>	 <p>ST2000 Estribo de soporte motor L=2000 mm</p> <p>UD 1</p>	 <p>TZ-1500 Par de ejes de transmisión de 1500 mm de longitud con soportes</p> <p>UD 1</p>	 <p>TZ-2000 Par de ejes de transmisión de 2000 mm de longitud con soportes</p> <p>UD 1</p>
 <p>KUBE PRO Módulo de programación inalámbrica</p> <p>UD 1</p>	 <p>KUBE Módulo para el control de la automatización a través del smartphone</p> <p>UD 1</p>			